

7 DEALERHANDLEIDING VOOR DP C15.CAN



INHOUD

7.1 Belangrijke Mededeling	2	7.6.2 Selectie van ondersteuningsniveaus.....	5
7.2 Inleiding van Display	2	7.6.3 Koplamp / achterlicht.....	6
7.3 Productomschrijving	3	7.6.4 Loophulp.....	6
7.3.1 Specificaties.....	3	7.6.5 Selectie modus.....	6
7.3.2 Functioneel overzicht.....	3	7.6.6 SERVICE.....	6
7.4 Installatie van Het Display	4	7.7 Instellingen	7
7.5 Display	5	7.7.1 'Display Setting' Display-instellingen.....	7
7.6 Normale werking	5	7.7.2 'Information' Informatie.....	8
7.6.1 Systeem Inschakelen / uitschakelen.....	5	7.8 Foutcode Definities	11

7.1 BELANGRIJKE MEDEDELING

- Neem contact op met uw leverancier als de foutinformatie op het display niet volgens de instructies kan worden gecorrigeerd.
- Het product is ontworpen om waterdicht te zijn. Het wordt sterk aanbevolen om te voorkomen dat het display onder water komt te staan.
- Reinig het display niet met een stoom-, hogedrukreiniger of waterslang.
- Gebruik dit product met zorg.
- Gebruik geen verdunners of andere oplosmiddelen om het scherm schoon te maken. Dergelijke stoffen kunnen de oppervlakken beschadigen.
- Slijtage delen zijn niet inbegrepen vanwege normaal gebruik en veroudering.

7.2 INLEIDING VAN DISPLAY

- Model: DP C15.CAN BUS
- De behuizing is gemaakt van PC en acryl en de knoppen zijn gemaakt van siliconen.
- De markering op het label ziet er als volgt uit:



- i** **Opmerking:** Bewaar het label met de QR-code dat op de displaykabel zit. De informatie op het label kan later mogelijk worden gebruikt om de software bij te werken.

7.3 PRODUCTOMSCHRIJVING

7.3.1 Specificaties

- Bedrijfstemperatuur: -20 C~45 C
- Opslag temperatuur: -20 C~50 C
- Waterbestendig: IP65
- Luchtvochtigheid: 30%-70% RH

7.3.2 Functioneel overzicht

- Indicator voor accucapaciteit
- Indicator voor ondersteuningsniveau
- Schakelen tussen km en mijl
- Indicator voor motorvermogen
- Indicatie van reistijd
- Kilometerstand (inclusief enkele reisafstand, totale afstand en resterende afstand).
- Snelheidsweergave (inclusief topsnelheid en gemiddelde snelheid)
- Loophulp
- Bediening voor koplamp
- Informatieweergave (accu, controller, display en sensor)
- Weergave foutmeldingen
- Indicator voor energieverbruik in calorieën (opmerking: indien het display over deze functie beschikt)
- Weergave van de resterende actieradius (afhankelijk van uw rijstijl)

7.4 INSTALLATIE VAN HET DISPLAY

1. Open de klemmen van het display en plaats ze op de juiste plek op het stuur.

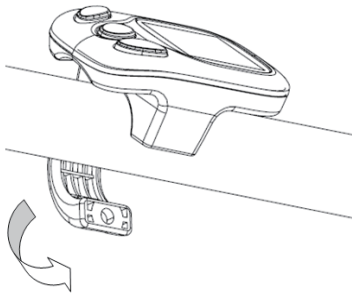

2. Zet het display nu met een M4*10-inbusschroef op zijn plaats vast. Vereist aanhaalmoment: 1 N.m.

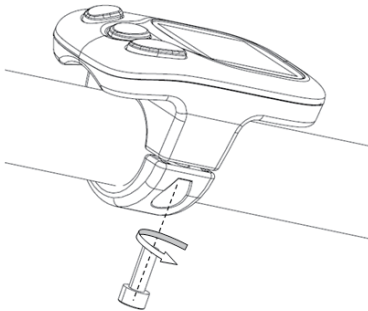

3. Koppel het display aan de EB-BUS-kabel.

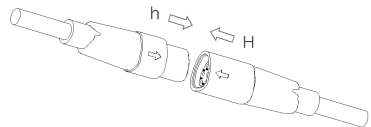

7.5 DISPLAY

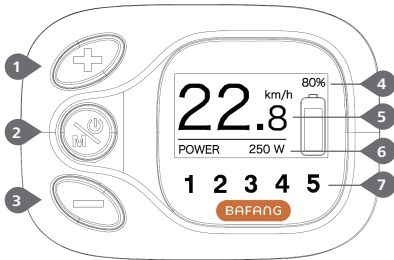



- 1 Omhoog
- 2 Systeem aan / uit / Modus

- 3 Omlaag
- 4 Realtimeweergave van accucapaciteit.
- 5 Realtimeweergave van de snelheid (km/u of mijl/u).
- 6 Reis: dagelijks aantal kilometers (TRIP) - totaal aantal kilometers (ODO) - maximale snelheid (MAX) - gemiddelde snelheid (AVG) - resterende actieradius (RANGE) - energieverbruik (CAL (alleen met gemonteerde koppelsensor)) - reistijd (TIME) - motorvermogen (POWER).
- 7 Ondersteuningsniveau/loophulp 

7.6 NORMALE WERKING

7.6.1 Systeem Inschakelen / uitschakelen

Houd  lang ingedrukt op het display om het systeem in te schakelen. Houd  nogmaals lang ingedrukt om het systeem uit te schakelen.

Als de "automatische uitschakeltijd" is ingesteld op 5 minuten (kan worden ingesteld met de "Auto Off" -functie Zie "Auto Off"), wordt het display automatisch uitgeschakeld binnen de gewenste tijd wanneer het niet in werking is.

7.6.2 Selectie van ondersteuningsniveaus

Druk wanneer het display is ingeschakeld kort op  of  om het ondersteuningsniveau te wijzigen. Het laagste niveau is 0, het hoogste niveau is 5. Wanneer het

systeem is ingeschakeld, is het ondersteuningsniveau standaard ingesteld op niveau 1. Er is geen ondersteuning wanneer het ondersteuningsniveau is ingesteld op niveau 0. Als volgt:

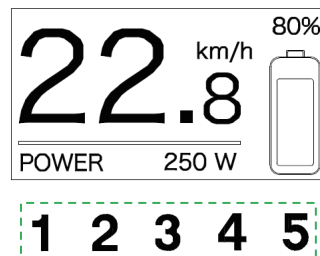

7.6.3 Koplamp / achterlicht

De verlichting inschakelen: houd  ingedrukt om de achtergrondverlichting donkerder te maken en de verlichting in te schakelen.



De verlichting uitschakelen: houd  nogmaals ingedrukt om de achtergrondverlichting helderder te maken en de verlichting uit te schakelen.

De helderheid van de achtergrondverlichting kan worden ingesteld in de display-instellingen onder 'Brightness'.



7.6.4 Loophulp

U kunt loophulp alleen activeren met een staande pedelec.

Activeren: Druk op  totdat dit symbool  verschijnt. Houd vervolgens  ingedrukt terwijl het symbool  wordt weergegeven. Loophulp wordt nu geactiveerd. Het symbool  knippert en de pedelec beweegt zich voort met een snelheid van ca. 6 km/u. Nadat u  loslaat, stopt de motor automatisch en schakelt het ondersteuningsniveau automatisch terug naar niveau 0 (als volgt):



7.6.5 Selectie modus

Druk kort op  om de verschillende reismodi te bekijken.

Reis: dagelijks aantal kilometers (TRIP) - totaal aantal kilometers (ODO) - maximale snelheid (MAX) - gemiddelde snelheid (AVG) - resterende actieradius (RANGE) - energieverbruik (CAL (alleen met gemonteerde

koppelsensor)) - reistijd (TIME) - motorvermogen (POWER).



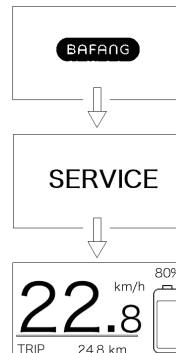

7.6.6 SERVICE

Het display toont de melding 'Service' zodra er een bepaald aantal kilometer of laadcycli is bereikt. Bij een kilometerstand van meer dan 5000 km (of meer dan 100 laadcycli) wordt de melding 'Service' weergegeven op het display. De melding 'SERVICE' wordt na elke 5000 km weergegeven op het display. Deze functie kan worden ingesteld in de instellingen.



7.7 INSTELLINGEN

Houd nadat het display is ingeschakeld  en  (tegelijktijdig) ingedrukt om 'SETTING' te openen. U kunt nu kort op  of  drukken om een van de volgende opties te selecteren: 'Display Setting' (display-instellingen), 'Information' (informatie) of 'EXIT' (afsluiten). Druk vervolgens kort op  om uw keuze te bevestigen.

U kunt ook 'EXIT' selecteren en kort op  drukken om terug te keren naar het hoofdmenu of 'BACK' selecteren en kort op  drukken om terug te keren naar het instellingenmenu.

Als er gedurende 20 seconden geen knoppen worden ingedrukt, dan keert het display automatisch terug naar het hoofdscherm en worden er geen gegevens opgeslagen.

Display Setting Information Exit



Opties in menu 'SETTING'

- Trip Reset - Unit - Brightness - Auto Off	- Service - Back
--	---------------------



Opties in menu 'Display Setting'

- Wheel Size - Speed Limit - Battery Info - Ctrl Info	- Display Info - Torque Info - Error Code - Back
--	---

Opties in menu 'Information'





U kunt  en  op elk gewenst moment ingedrukt houden om terug te keren naar het hoofdscherm.

7.7.1 'Display setting' Display-instellingen

Druk zodra het systeem is ingeschakeld kort op  of  om **Display Setting** te selecteren en druk vervolgens kort op  voor toegang tot de volgende opties.

- Trip Reset - Unit - Brightness - Auto Off	- Service - Back
--	---------------------



7.7.1.1 'TRIP Reset' De kilometerstand resetten

Druk kort op  of  om 'TRIP Reset' te selecteren in het menu 'Display setting' en druk vervolgens kort op  om uw keuze te bevestigen. Gebruik vervolgens  of  om te kiezen uit 'YES' (ja) of 'NO' (nee).

Zodra u de gewenste instelling hebt gekozen, drukt u kort op  om uw keuze op te slaan en terug te keren naar het menu 'Display setting'.

Trip Reset _____ No	Trip Reset _____ Yes
---------------------------	----------------------------

7.7.1.2 'Unit' De eenheid instellen op km/mijl

Druk kort op  of  om 'Unit' te selecteren in het menu 'Display Setting' en druk vervolgens kort op  om uw keuze te bevestigen. Gebruik daarna  of  om te kiezen tussen 'Metric' (kilometer) en 'Imperial' (mijl).

Zodra u de gewenste instelling hebt gekozen, drukt u kort op  om uw keuze op te slaan en terug te keren naar het menu 'Display Setting'.



7.7.1.3 'Brightness' De helderheid van het display

Druk kort op of om 'Brightness' te selecteren in het menu 'Display Setting'. Druk vervolgens kort op om uw keuze te bevestigen. Gebruik daarna of om te kiezen uit '100%'/'75%'/'50%'/'30%'/'10%'. Zodra u de gewenste instelling hebt gekozen, drukt u kort op om uw keuze op te slaan en terug te keren naar het menu 'Display Setting'.

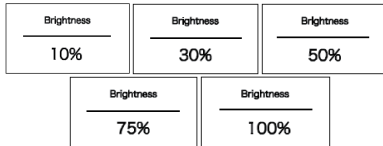

7.7.1.4 'Auto Off' De automatisch uitschakeltijd instellen

Druk kort op of om 'Auto Off' te selecteren in het menu 'Display Setting' en druk vervolgens kort op om uw keuze te bevestigen. Gebruik daarna of om te kiezen uit 'OFF', '9'/'8'/'7'/'6'/'5'/'4'/'3'/'2'/'1' (de nummers zijn tijden in minuten). Zodra u de gewenste instelling hebt gekozen, drukt u kort op om uw keuze op te slaan en terug te keren naar het menu 'Display Setting'.

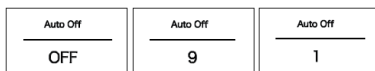

7.7.1.5 'Service' De melding in-/uitschakelen

Druk kort op of om 'Service' te selecteren in het menu 'Display Setting' en druk vervolgens kort op om uw keuze te bevestigen. Gebruik daarna of om te kiezen uit 'YES' (ja) of 'NO' (nee).

Zodra u de gewenste instelling hebt gekozen, drukt u kort op om uw keuze op te slaan en terug te keren naar het menu 'Display Setting'.



7.7.2 'Information' Informatie

Zodra het systeem is ingeschakeld drukt u kort op en om het menu 'SETTING' te openen. Druk vervolgens kort op of om het tabblad 'information' te selecteren in de instellingen en druk op ter bevestiging van uw keuze.



Opmerking: Alle informatie in dit menu kan niet worden gewijzigd en kan alleen worden bekeken.

7.7.2.1 'Wheel Size' Wielmaat

Druk kort op of om 'Wheel Size' te selecteren in het menu 'Information' en druk vervolgens kort op om uw keuze te bevestigen. Zodra u de gewenste informatie hebt bekeken, drukt u kort op om terug te keren naar het menu 'Information'.

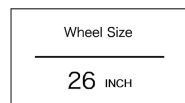



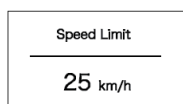

7.7.2.2 'Speed Limit' Maximale snelheid

Druk kort op  of  om 'Speed Limit' te selecteren in het menu 'Information' en druk vervolgens kort op  om uw keuze te bevestigen.

Zodra u de gewenste informatie hebt bekeken, drukt u kort op  om terug te keren naar het menu 'Information'.



7.7.2.3 'Battery Info' Informatie over de accu

Druk kort op  of  om het menu 'Battery Info' te openen en druk vervolgens op  om uw keuze te bevestigen. Druk nu kort op  of  om inhoud te bekijken (b01 → b04 → b06 → b07 → b08 → b09 → b10 → b11 → b12 → b13 → d00 → d01 → d02 → ... → dn → e01 → e02).

Druk kort op  om terug te keren naar het menu 'Information'.

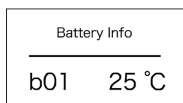



Bericht	Uitleg
b01	Huidige temperatuur (°C)
b04	Totale spanning (V)
b06	Gemiddelde stroom (A)
b07	Resterende capaciteit (A/h)
b08	Volledige laadcapaciteit (A/h)

Bericht	Uitleg
b09	Relatieve laadtoestand (%)
b10	Absolute laadtoestand (%)
b11	Cycli (aantal)
b12	Maximale tijd niet opgeladen (Uur)
b13	Recente tijd niet opgeladen (Uur)
d00	Aantal accucellen
d01	Spanning van cel 1 (mV)
d02	Spanning van cel 2 (mV)
dn	Spanning van cel n (mV)
e01	Hardwareversie
e02	Softwareversie

OPMERKING: Als er geen gegevens worden gedetecteerd, wordt '--' weergegeven.

7.7.2.4 'Ctrl Info' Informatie over de controller

Druk kort op  of  om 'Ctrl info' te selecteren in het menu 'Information' en druk vervolgens kort op  om uw keuze te bevestigen. Druk nu kort op  of  om de 'Hardware Ver' (hardwareversie) of 'Software Ver' (softwareversie) te bekijken.

Zodra u de gewenste informatie hebt bekeken, drukt u kort op  om terug te keren naar het menu 'Information'.

Hardware Ver	Software Ver
CR S10F.250.FC1.0	CRX10VC4313H101001.0





7.7.2.5 'Display info' Informatie over het display

Druk kort op  of  om 'Display info' te selecteren in het menu 'Information' en druk vervolgens kort op  om uw keuze te bevestigen. Druk nu kort op  of  om de 'Hardware Ver' (hardwareversie) of 'Software Ver' (softwareversie) te bekijken.

Zodra u de gewenste informatie hebt bekeken, drukt u kort op  om terug te keren naar het menu 'Information'.

<u>Hardware Ver</u> DP C15.C 1.0	<u>Software Ver</u> DPC15CP10101.0
-------------------------------------	---------------------------------------

7.7.2.6 'Torque info' Informatie over het koppel





Druk kort op  of  om 'Torque info' te selecteren in het menu 'Information' en druk vervolgens kort op  om uw keuze te bevestigen. Druk nu kort op  of  om de 'Hardware Ver' (hardwareversie) of 'Software Ver' (softwareversie) te bekijken.

Zodra u de gewenste informatie hebt bekeken, drukt u kort op  om terug te keren naar het menu 'Information'.

<u>Hardware Ver</u> SR PA 212.32.ST.C 1.0	<u>Software Ver</u> SRPA212CF10101.0
--	---

OPMERKING: Als uw pedelec geen koppelsensor heeft, wordt er '--' weergegeven.

7.7.2.7 'Error Code' Foutcode

Druk kort op  of  om 'Error Code' te selecteren in het menu 'Information' en druk vervolgens kort op  om uw keuze te bevestigen. Druk kort op  of  om 'E-Code0' tot 'E-Code9' te bekijken. Hier wordt informatie getoond over de laatste tien foutcodes van de pedelec. De foutcode '00' geeft aan dat er geen fout is.

Zodra u de gewenste informatie hebt bekeken, drukt u kort op  om terug te keren naar het menu 'Information'.

<u>Error Code</u> E-Code0 04

7.8 FOUTCODE DEFINITIES

 Het display kan de fouten van een pedelec weergeven. Als een fout wordt gedetecteerd, wordt een van de volgende foutcodes weergegeven.

Opmerking: lees de beschrijving van de foutcode zorgvuldig. Als u de foutcode ziet, start u het systeem eerst opnieuw. Neem contact op met uw dealer als het probleem niet is opgelost.

Error	Toelichting	Probleemoplossing
04	De gashendel is niet teruggekeerd naar de juiste positie.	Controleer of de connector van de gashendel correct is aangesloten. Als dit het probleem niet oplost, vervangt u de gashendel.
05	Het gaspedaal heeft een storing.	<ol style="list-style-type: none">1. Controleer of de connector en de kabel van de gashendel niet beschadigd zijn en correct zijn aangesloten.2. Koppel de gashendel los en sluit deze opnieuw aan, als er nog geen functie is, verander dan de gashendel.
07	Overspanningsbeveiliging	<ol style="list-style-type: none">1. Verwijder en re-plaats de batterij om te zien of het probleem is opgelost.2. Update de controller middels de BESST Tool.3. Vervang de batterij om het probleem op te lossen.
08	Fout met het signaal van de Hall-sensor in de motor	<ol style="list-style-type: none">1. Controleer of alle connectoren van de motor correct zijn aangesloten.2. Als het probleem nog steeds optreedt, vervangt u de motor.
09	Storing met motor fases	Vervang de motor.
10	De temperatuur in de motor heeft zijn maximale beschermings waarde bereikt	<ol style="list-style-type: none">1. Schakel het systeem uit en laat de Pedelec afkoelen.2. Als het probleem nog steeds optreedt, vervangt u de motor.
11	De temperatuursensor binnenin de motor heeft een fout	Vervang de motor.
12	Fout met de current sensor in de controller	Wijzig de controller of neem contact op met uw leverancier.

Error	Toelichting	Probleemoplossing
13	Fout met de temperatuursensor in de batterij	<ol style="list-style-type: none"> 1. Controleer of alle connectors van de accu correct zijn aangesloten op de motor. 2. Als het probleem nog steeds optreedt, wijzig u de batterij.
14	De beschermings temperatuur binnen de controller heeft zijn maximale beschermings waarde bereikt	<ol style="list-style-type: none"> 1. Laat de Pedelec afkoelen en start het systeem opnieuw op. 2. Als het probleem nog steeds optreedt, wijzig u de controller of neemt u contact op met uw leverancier.
15	Fout met de temperatuursensor in de controller	<ol style="list-style-type: none"> 1. Laat de Pedelec afkoelen en start het systeem opnieuw op. 2. Als het probleem nog steeds optreedt, wijzig u de controller of neem contact op met uw leverancier.
21	Fout in snelheidssensor	<ol style="list-style-type: none"> 1. Start het systeem opnieuw op. 2. Controleer of de magneet die aan de spaak is bevestigd, is uitgelijnd met de snelheidssensor en dat de afstand tussen 10 mm en 20 mm ligt. 3. Controleer of de connector van de snelheidssensor correct is aangesloten. 4. Verbind de Pedelec met BESST om te zien of er een signaal van de snelheidssensor is. 5. Gebruik de BESST tool - Update de controller om te zien of het probleem is opgelost. 6. Verander de snelheidssensor om te zien of dit het probleem elimineert. Als het probleem nog steeds optreedt, wijzig u de controller of neemt u contact op met uw leverancier.
25	Torque signaal Error	<ol style="list-style-type: none"> 1. Controleer of alle connectoren correct zijn aangesloten. 2. Sluit de Pedelec aan op het BESST-systeem om te zien of de torque kan worden afgelezen door de BESST-tool. 3. Met de BESST tool update u de controller om te zien of het probleem is opgelost, zo niet, verander dan de torque sensor of neem contact op met uw leverancier.

Error	Toelichting	Probleemoplossing
26	Het snelheidssignaal van de torquesensor heeft een fout	<ol style="list-style-type: none"> 1. Controleer of alle connectoren correct zijn aangesloten. 2. Sluit de Pedelec aan op het BESST-systeem om te zien of het snelheidssignaal door de BESST-tool kan worden gelezen. 3. Wijzig display om te zien of het probleem is opgelost. 4. Met de tool BESST update u de controller om te zien of het probleem is opgelost, zo niet, vervang dan de torquesensor of neem contact op met uw leverancier.
27	Over current van de controller	<p>Met de BESST tool update u de controller. Indien het probleem nog steeds optreedt, wijzigt u de controller of neemt u contact op met uw leverancier.</p> <ol style="list-style-type: none"> 1. Controleer of alle connectoren op de Pedelec correct zijn aangesloten. 2. Met behulp van de BESST-tool voert u een diagnostische test uit om te zien of het probleem kan worden opgelost. 3. Wijzig het display om te zien of het probleem is opgelost. 4. Wijzig de EB-BUS-kabel om te zien of het probleem is opgelost. 5. Met de BESST tool update u de controller. Indien het probleem nog steeds optreedt, wijzigt u de controller of neemt u contact op met uw leverancier.
30	Communicatie fout	<ol style="list-style-type: none"> 1. Controleer of alle connectoren correct zijn aangesloten op de remmen. 2. Wijzig de remhendels om te zien of het probleem is opgelost. 3. Wijzig het display om te zien of het probleem is opgelost. 4. Wijzig de EB-BUS-kabel om te zien of het probleem is opgelost. 5. Met de BESST tool update u de controller. Indien het probleem nog steeds optreedt, wijzigt u de controller of neemt u contact op met uw leverancier.
33	Remdetectie circuit is fout	<ol style="list-style-type: none"> 1. Controleer of alle Connectoren correct zijn aangesloten op de remmen. 2. Wijzig de remhendels om te zien of het probleem is opgelost. <p>Als het probleem aanhoudt, wijzigt u de controller of Neem contact op met uw leverancier.</p>
35	Detectiecircuit voor 15V heeft een fout	<p>Met de BESST-tool update u de controller. Als het probleem nog steeds optreedt, wijzigt u de controller of neemt u contact op met uw leverancier.</p>
36	Het detectiecircuit op het keypad een fout	<p>Met de BESST-tool update u de controller. Als het probleem nog steeds optreedt, wijzigt u de controller of neemt u contact op met uw leverancier.</p>

Error	Toelichting	Probleemoplossing
37	WDT-circuit is defect	Met de BESST-tool update u de controller. Als het probleem nog steeds optreedt, wijzigt u de controller of neemt u contact op met uw leverancier.
41	Totale spanning van de batterij is te hoog	Wijzig de batterij.
42	Totale spanning van de batterij is te laag	Laad de batterij op. Als het probleem nog steeds optreedt, wijzigt u de batterij.
43	Het totale vermogen van de batterijcellen is te hoog	Wijzig de batterij.
44	De spanning van de enkele cel is te hoog	Wijzig de batterij.
45	De temperatuur van de batterij is te hoog	Laat de Pedelec afkoelen. Als het probleem nog steeds optreedt, wijzigt u de batterij.
46	De temperatuur van de batterij is te laag	Brang de batterij op kamertemperatuur. Als het probleem nog steeds optreedt, wijzigt u de batterij.
47	De SOC van de batterij is te hoog	Wijzig de batterij.
48	De SOC van de batterij is te laag	Wijzig de batterij.
61	Versnelling shifter vast	1. Controleer of de versnellings shifter niet is vastgelopen. 2. Wijzig de versnellings shifter.
62	Elektronische derailleur komt niet vrij.	Wijzig de derailleur.
71	Elektronisch slot is vastgelopen	1. Met de BESST tool werkt u het display bij om te zien of het probleem is opgelost. 2. Wijzig de weergave als het probleem nog steeds optreedt wijzigt u het elektronische slot.
81	Bluetooth-module heeft een fout	Gebruik de BESST tool om de software opnieuw op het display te updaten om te zien of het probleem is opgelost. Als dat niet zo is, wijzigt u het display.